



Vericut 9.7

PRECISÃO EM VELOCIDADE MÁXIMA

 Vericut

vericut.com/pt-br/

Simulação mais rápida.

Fluxos de trabalho mais inteligentes.

Assistência por IA ampliada.

Desenvolvido para fabricantes que exigem velocidade, precisão e confiança em cada programa NC.

Impulsionado pelo mecanismo de simulação mais confiável da indústria, o Vericut 9.7 oferece ganhos significativos de desempenho, assistência ampliada por Inteligência Artificial e melhorias de fluxo de trabalho projetadas para os ambientes CNC mais exigentes, proporcionando resultados mais rápidos sem abrir mão da precisão em que os fabricantes confiam.



Onde a Precisão Encontra a Produtividade

Os fabricantes de hoje enfrentam uma complexidade crescente dos programas, cronogramas cada vez mais apertados e uma pressão constante para fazer mais com menos recursos, sem comprometer a qualidade.

O Vericut 9.7 combina simulação confiável, assistência inteligente e uma experiência de usuário mais intuitiva para ajudar as equipes a manterem a produtividade e a confiança durante todo o processo de manufatura.

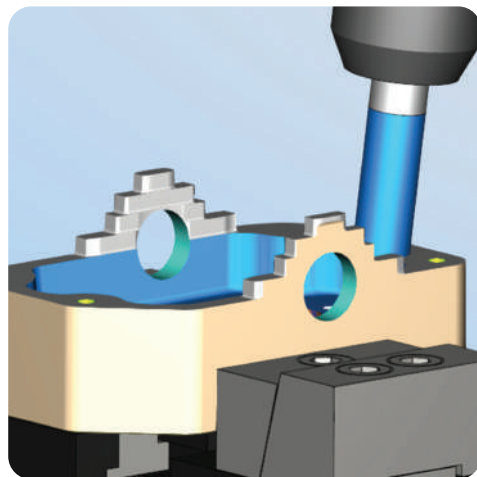

Projetado para Velocidade. Construído para a Manufatura.

Desenvolvido para acompanhar operações de usinagem cada vez mais complexas, o Vericut 9.7 melhora a eficiência de processamento em fluxos de simulação, verificação e revisão.

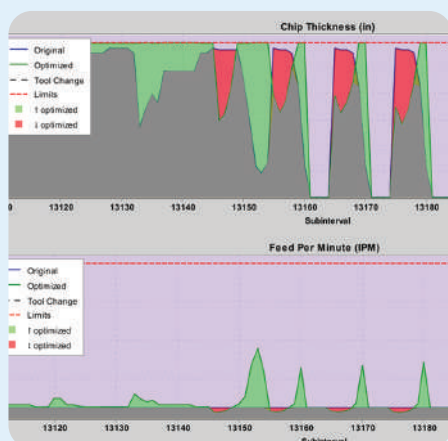
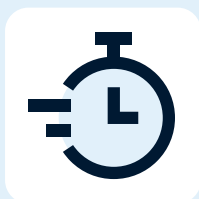

- Simulação e processamento mais rápidos
- Maior eficiência para programas NC complexos
- Melhor gerenciamento de configurações avançadas de máquinas e trajetórias de ferramentas complexas
- Fluxos de trabalho otimizados que reduzem o tempo de preparação
- Operações de verificação e revisão mais rápidas



MAIS VELOCIDADE.
A MESMA PRECISÃO CONFIÁVEL.

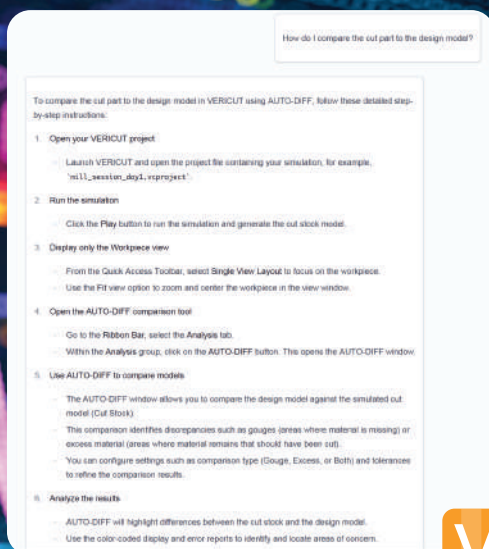

OBTENHA RESPOSTAS INSTANTANEAMENTE - SEM SAIR DO VERICUT.

IA que Trabalha como um Especialista em Manufatura

A Inteligência Artificial deve ajudar os fabricantes a trabalharem mais rápido - não substituir a experiência humana.

O Vericut Assistant foi desenvolvido para aumentar a produtividade, acelerar o aprendizado e apoiar decisões mais inteligentes.

O assistente continua evoluindo, reduzindo o tempo gasto procurando informações e aumentando o tempo dedicado à produção de peças.

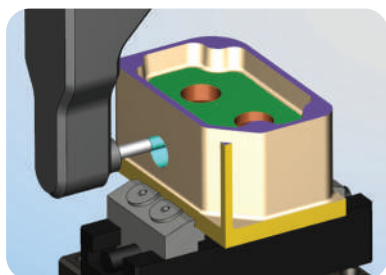

- Respostas mais rápidas para perguntas do tipo "Como faço para..."
- Orientações contextuais diretamente dentro do Vericut
- Navegação mais fácil em fluxos de trabalho avançados
- Menos tempo pesquisando manuais
- Acesso ampliado ao conhecimento do Vericut

Uma Experiência de Usuário Mais Inteligente e Conectada

Um software mais rápido não significa apenas simulações mais rápidas - significa reduzir atritos em todo o fluxo de trabalho.

Seja você um novo usuário ou um programador experiente, a experiência redesenhada do Vericut 9.7 permite navegar mais rapidamente, aprender com mais facilidade e manter a produtividade.



MENOS TEMPO PROCURANDO.
MAIS TEMPO USINANDO.

- Painel de Boas-Vindas atualizado para inicialização mais rápida
- Dicas de ferramentas e orientações contextuais ampliadas
- Acesso instantâneo ao Vericut Assistant através da tecla F2
- Recursos de treinamento e aprendizado aprimorados
- Navegação e acessibilidade simplificadas
- Fluxos de trabalho otimizados com menos cliques

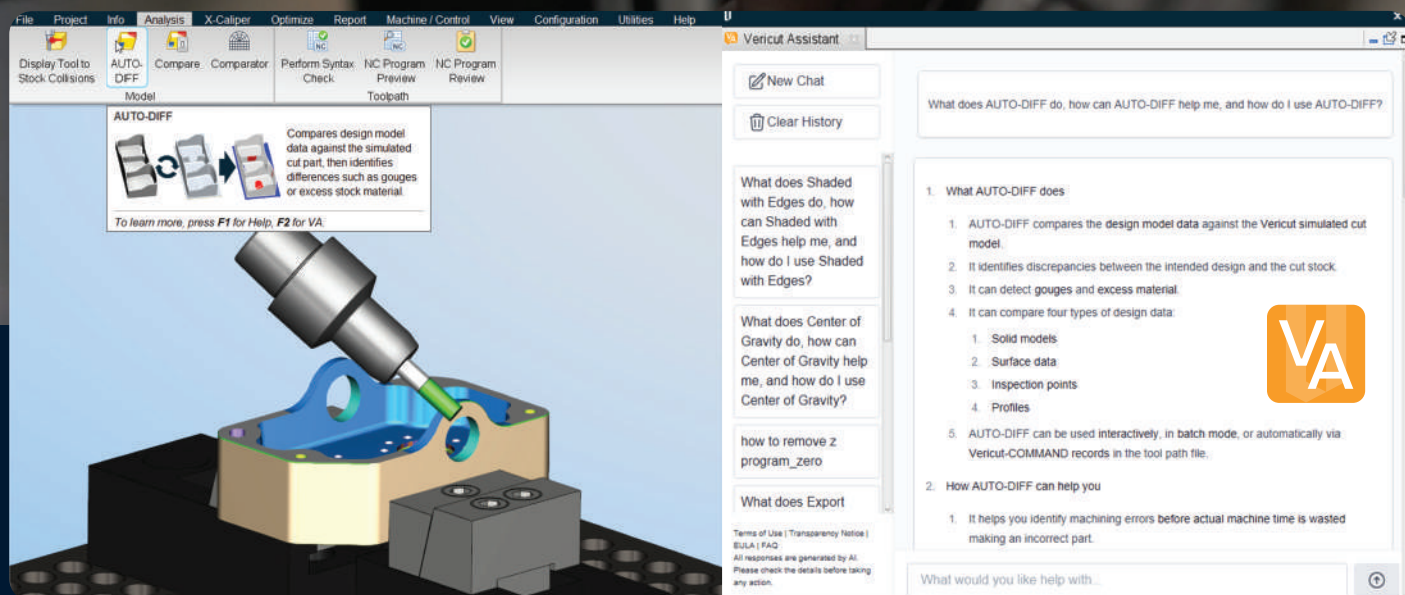

MELHOR VISIBILIDADE
DAS FERRAMENTAS.

DECISÕES MAIS RÁPIDAS
NO FLUXO DE TRABALHO.

Gerenciamento de Ferramentas
Mais Inteligente.

Maior Controle.

A usinagem moderna exige simplificação dos processos. O Vericut 9.7 ajuda as equipes a gerenciar dados de ferramentas com mais rapidez, facilidade e confiança.

A experiência atualizada facilita o gerenciamento de ambientes de ferramentas cada vez mais complexos, reduzindo esforços manuais e aumentando a consistência dos processos.

OK to Mill

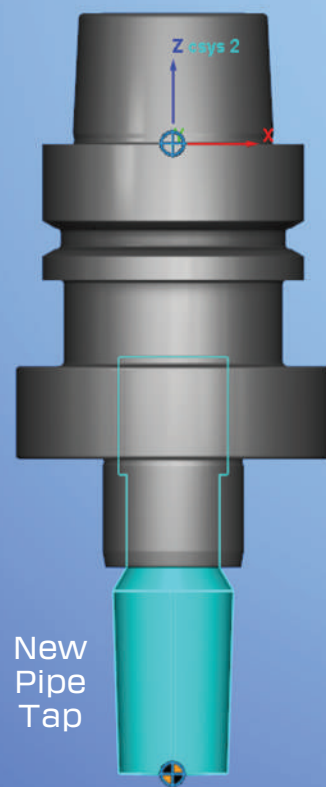

- Melhor organização e visibilidade das ferramentas
- Acesso mais rápido às informações de ferramentas
- Fluxos simplificados de edição e gerenciamento
- Melhor suporte para grandes bibliotecas de ferramentas
- Maior consistência entre projetos

Por que Vericut?

CONFIADO PELOS FABRICANTES
MAIS AVANÇADOS DO MUNDO

O Vericut continua sendo a referência da indústria em simulação, verificação e otimização CNC porque entrega exatamente o que os fabricantes mais precisam:



- Precisão comprovada no nível da máquina
- Detecção confiável de colisões
- Verificação de código G reconhecida mundialmente
- Desempenho escalável para usinagens complexas
- Inovação impulsionada por necessidades reais da manufatura

Pronto para liberar seu potencial na usinagem?

Consulte o site da Vericut para obter as informações mais atualizadas sobre o produto e os requisitos do sistema.



Rodovia Dom Gabriel Paulino
Bueno Couto, s/n, km 67,7 a 68,22
CEP 13212-240
Medeiros, Jundiaí - SP, Brasil

Tel: (+55) 11 98686-0511
info.brazil@cgtech.com

Os requisitos do sistema estão sujeitos a alterações.

Consulte o site da Vericut para obter as informações mais atualizadas sobre o produto e os requisitos do sistema.

© Vericut 2026. Todos os direitos reservados. Vericut são marcas registradas da CGTech.

vericut.com/pt-br/